

**TÊTE THERMOSTATIQUE
À VISSER POUR ROBINET M30x1,5MM**

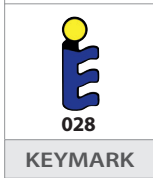

R460HX011

Description

Dans les installations modernes de chauffage à radiateurs, il ne suffit pas d'intervenir exclusivement sur la température de l'eau pour effectuer une bonne gestion de l'énergie : dans les différentes pièces d'un édifice on peut avoir des températures très différentes, comme c'est le cas pour le dernier étage d'un immeuble ou pour les pièces exposées au sud par rapport à celles exposées au nord. De plus, pendant la journée, les charges thermiques d'une pièce varient pour un ensemble de causes telles que la variation de la température extérieure, les rayons solaires qui passent à travers les surfaces vitrées des portes et fenêtres et les apports gratuits en énergie dûs à la présence de plusieurs personnes ou à la dispersion de chaleur provenant du fonctionnement des appareils électroménagers ou des appareillages électriques.

Pour utiliser l'énergie de chauffage seulement là où elle est effectivement utile et quand il le faut, la solution de thermorégulation indépendante plus simple, économique et fiable est d'équiper chaque radiateur de la combinaison de robinets et de têtes thermostatiques Giacomini.

Les têtes thermostatiques R460H permettent d'obtenir un réglage très précis de la température et des températures différentes dans les pièces, suivant les exigences et les habitudes personnelles.

Fonction

La variation de température de la pièce entraîne une variation de volume du liquide contenu dans l'élément sensible à l'intérieur de la tête. Cette variation de volume comporte le déplacement d'un mécanisme interne qui ferme ou ouvre le robinet et donc entraîne une modulation du débit d'eau qui entre dans le corps chauffant. Quand la pièce arrive à la température désirée, la tête ferme progressivement le robinet en laissant la quantité d'eau minimum indispensable pour maintenir la température ambiante constante, économisant ainsi de l'énergie. La tête thermostatique Giacomini R460H a été développée pour l'application exclusive de la série Giacomini H, pour robinets avec raccords filetés 30x1, 5mm.

Données techniques

- Température maximum de l'eau : 110 °C
- Pression maximum de l'installation : 1 MPa (10 bars)
- Pression différentielle maximum dans le robinet :
1,4 bar (3/8", 1/2"),
0,7 bar (3/4")
- Étalonnage minimum tête : 8 °C en position *
- Étalonnage minimum tête : 32 °C en position
- Valeur d'hystérésis déclarée : 0,35 K

D – influence de la pression différentielle déclarée : 0,4K

Z – temps de réponse déclarés : voir tableau

W – influence de la température de l'eau déclarée : voir tableau

Dimension	Débit nominal qmNH	Autorité d'ouverture	Z (min)	W (K)
1/2" (R401H)	170 kg/h	0,932	26	0,9
1/2" (R402H)	170 kg/h	0,809		
1/2" (R403H)	170 kg/h	0,880		
3/4" (R401H)	250 kg/h	0,972		
3/4" (R402H)	250 kg/h	0,950		

Dimension

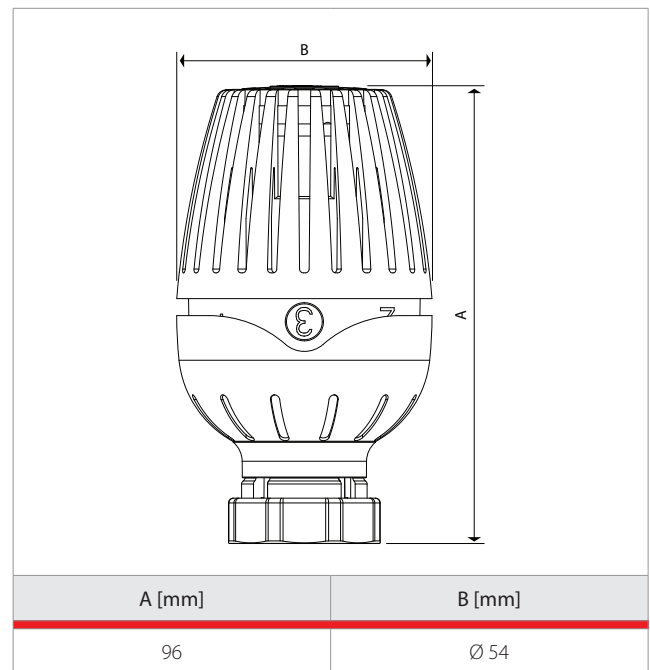

Installation

TÊTE THERMOSTATIQUE À VISSER POUR ROBINET M30x1,5MM

Pour l'installation de la tête thermostatique, effectuer les opérations suivantes :



1. Ouvrir complètement la tête en positionnant le bouton sur .



2. Clipser la tête thermostatique au robinet en faisant correspondre les logements placés sur les pieds de raccordement aux ergots sur le robinet.



3. Fermer à fond la tête en amenant le bouton en position La tête est alors solidaire au robinet et peut être amenée dans la position de réglage souhaitée.

Réglage de la tête

Un premier réglage des têtes thermostatiques R460 s'effectue à l'aide du tableau qui associe aux numéros sur le bouton, des températures ambiantes vérifiées en chambre thermostatique avec un corps chauffant en excellentes conditions de fonctionnement.

Si le radiateur est installé dans des zones de stagnation d'air ou de courants froids, la température d'étalonnage ne correspond pas à la température moyenne de la pièce, parce que l'élément sensible de la tête est influencé par la température locale et donc détermine trop tôt la fermeture du robinet ou ne le ferme pas du tout.

Dans ces cas, il faut procéder à des réglages successifs de la position du bouton à l'aide d'un thermomètre à mercure à placer au centre de la pièce Par exemple avec la tête en position 3, si la température de la pièce est inférieure aux 20 °C prévus quand l'installation fonctionne à plein régime, cela est dû à une fermeture prématurée du robinet à cause d'une surtempérature locale. Dans ce cas il faut tourner un peu la tête en l'amenant dans une position intermédiaire entre le numéro 3 et le numéro 4. Vice-versa, si avec la tête position 3, on a une température supérieure aux 20 °C prévus, le bulbe est touché par un courant froid et garde par conséquent le robinet ouvert.

Dans ce cas, il faut tourner le bouton dans une position intermédiaire entre le numéro 2 et le numéro 3.

Si la pièce dans laquelle la tête thermostatique est installée n'est pas utilisée, on obtient le maximum d'économie d'énergie en plaçant le bouton dans la position , qui correspond à la température de protection antigel de 8 °C.



Attention, dans la période estivale, pour éviter les charges excessives sur le joint d'étanchéité de l'insert thermostatique qui risqueraient de causer des blocages, il est conseillé de placer le bouton dans la position d'ouverture maximum identifiée par le symbole .

Position	*	1	2	3	4	5	
Temp. régulée [°C]	8	10	15	20	25	30	32

d'ouverture et blocage du bouton



1. Amener le bouton dans la position de réglage souhaitée et le décrocher en le tirant vers l'avant. Ne modifier pour aucune raison la position du bulbe afin de ne pas perdre l'étalonnage de la tête thermostatique.



2. Utiliser un des limiteurs qui se trouvent dans l'emballage pour partialiser l'ouverture et la fermeture de la tête thermostatique ; en utilisant les deux limiteurs, on peut fixer les extrémités de la plage de réglage afin de bloquer la tête thermostatique dans la position de réglage souhaitée..



3. La partialisation de l'ouverture de la tête thermostatique s'effectue en introduisant le limiteur dans la came prévue à cet effet, à droite du numéro correspondant à l'ouverture maximum souhaitée (supérieure au réglage initial).



4. La partialisation de la fermeture de la tête thermostatique s'effectue en introduisant le limiteur dans la came prévue à cet effet, à gauche du numéro correspondant à la fermeture minimum souhaitée (inférieur au réglage initial).



5. Pour fixer la plage de réglage jusqu'à bloquer la tête thermostatique dans la position de réglage souhaitée, placer un limiteur à droite du numéro correspondant à l'ouverture maximum souhaitée et un limiteur à gauche du numéro correspondant à la fermeture minimum souhaitée.



6. Après le positionnement des limiteurs, remettre le bouton dans la position de réglage initial, en exerçant une pression suffisante

TÊTE THERMOSTATIQUE À VISSER POUR ROBINET M30x1,5MM

Les diagrammes de perte de charge sont obtenues avec la tête thermostatique en position 3 avec la différence entre la température ambiante et la consigne égale à 1K et 2K (courbes en S et s 1K-2K) et avec la tête thermostatique dans la position correspondant à l'ouverture maximale du robinet.

Avec le robinet triaxe R401H 1/2"

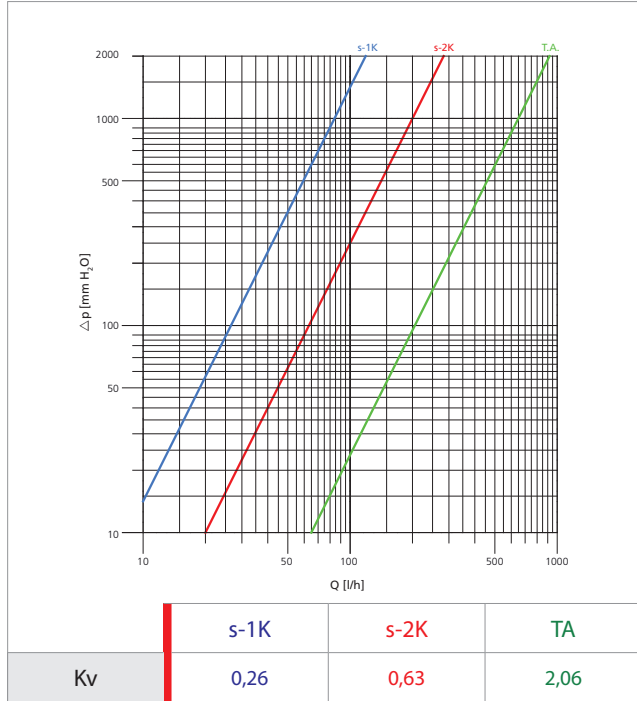

Avec le robinet triaxe R402H 1/2"

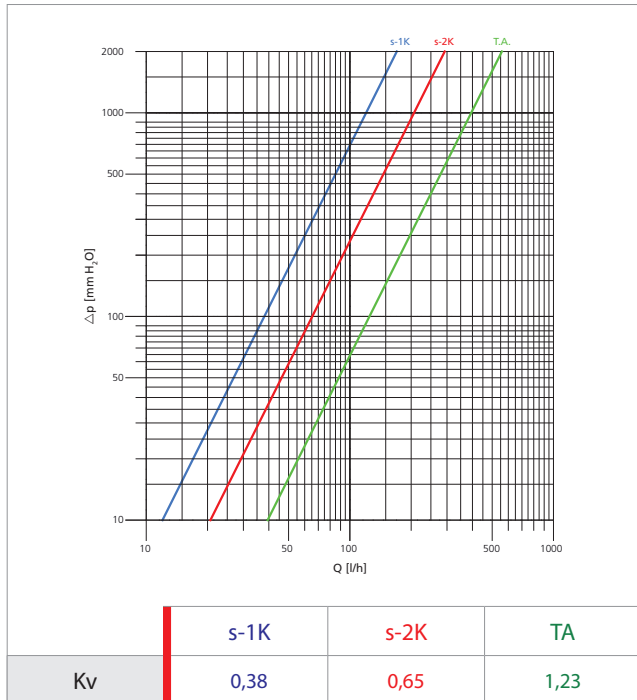

Avec le robinet triaxe R403H 1/2"

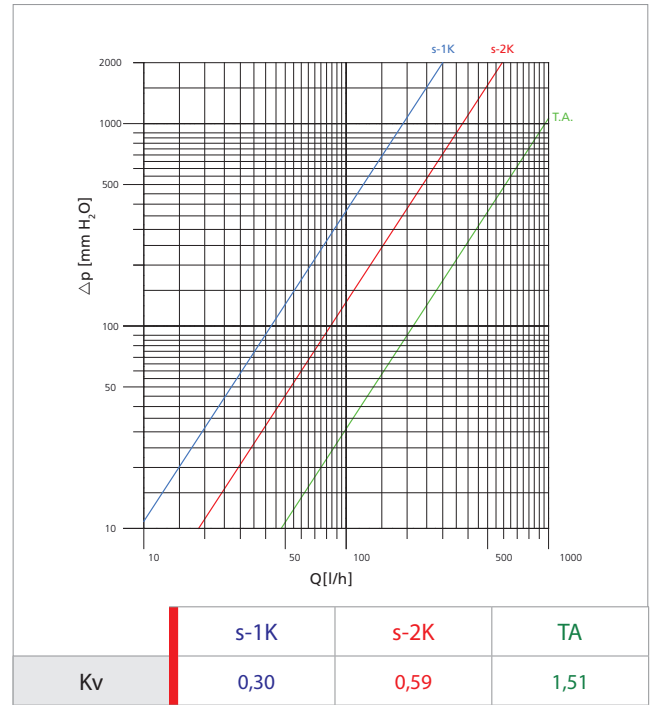

Avec le robinet triaxe R401H 3/4" - R402H 3/4"

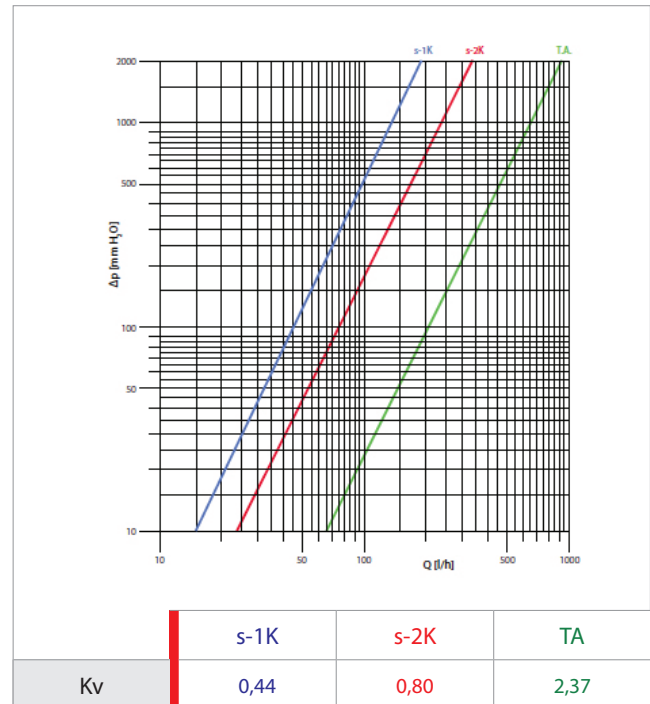

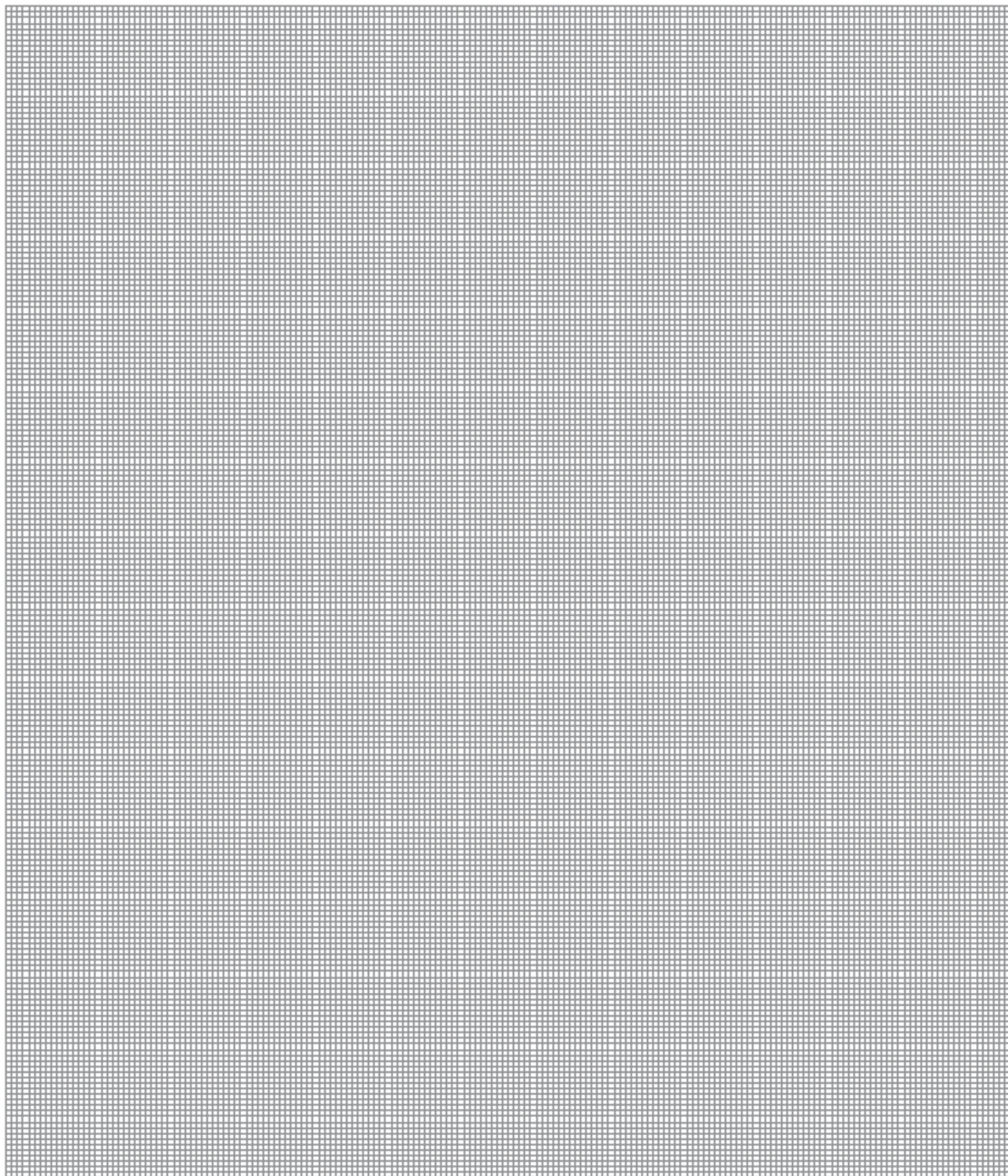
**TÊTE THERMOSTATIQUE
À VISSER POUR ROBINET M30x1,5MM****Autres informations**

☎ 01 60 29 20 35 - 📠 01 60 29 38 29 - ✉ info@giacomini.fr

Cette notice est donnée à titre indicatif. Giacomini se réserve le droit d'y apporter, à tout moment, sans préavis, toutes modifications techniques ou commerciales aux produits présentés dans cette notice. Giacomini Rue de Rome - Parc de Pontillault - 77344 Pontault-Combault Cx Tel : 01 60 29 20 35 - Fax : 01 60 29 38 29